

marantz

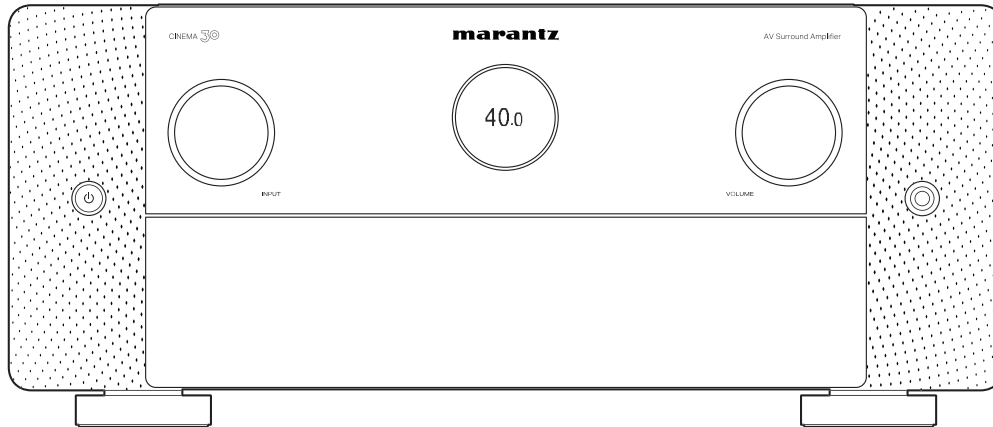

CINEMA 30 | AV Surround Amplifier

QUICK START GUIDE

Bienvenido

Gracias por elegir un Marantz AVR.

Utilice la función Asistente de configuración para ayudarle a configurar los ajustes de esta unidad cuando la instale por primera vez.

Para configurar los ajustes, siga las indicaciones mostradas en la pantalla del televisor conectado a esta unidad.

En este manual se describe el procedimiento hasta el momento de iniciar el Asistente de configuración.

No devuelva esta unidad a la tienda, solicite asistencia.

Si necesita ayuda... :

Si necesita más ayuda para solucionar algún problema, póngase en contacto con el servicio de atención al cliente de Marantz en su región.

www.marantz.com

Antes de empezar

Elementos requeridos para la instalación

TV



Cables del altavoz



Cable HDMI®



Cable para subwoofer



Altavoces

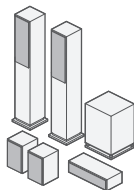

Opcional

Cable LAN

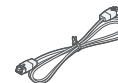

o

Enrutador Wi-Fi®



- Al conectar esta unidad a un dispositivo compatible con las funciones Deep Color, 4K, ARC y eARC, utilice un "High Speed HDMI cable with Ethernet" que lleve el logo de HDMI.
- Al conectar esta unidad a un dispositivo compatible con vídeo 8K y 4K 120Hz, utilice un "Ultra High Speed HDMI cable" certificado. Si utiliza un cable HDMI diferente, puede que el video no se visualice o que se produzcan otros problemas.

Contenido de la caja

Guía de inicio rápido

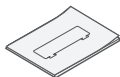

Etiquetas de cables

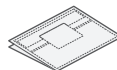

Soporte del micrófono
de calibración de sonido



Instrucciones de
seguridad



AVR

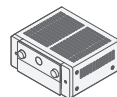

Mando a distancia
(RC051SR)



Avisos sobre de las pilas

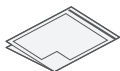

Cable de alimentación



2 pilas R03/AAA



Nota sobre radio

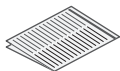

Micrófono de calibración
de sonido



Antenas externas para
conexión Bluetooth®/
inalámbrica



- El soporte del micrófono de calibración de sonido incluido es práctico para calibrar los altavoces. Usar su propio trípode o el soporte del micrófono de calibración de sonido suministrado le permite configurar los ajustes automáticamente al entorno de escucha óptimo, proporcionando un rendimiento excepcionalmente alto.

Cómo colocar las etiquetas para cables

Las etiquetas para cables suministradas incluyen etiquetas para los cables de altavoz y los cables HDMI.

Coloque en cada cable la etiqueta que se corresponda con los altavoces y con los dispositivos HDMI que se están conectando, tal como se indica a continuación.

De este modo, le resultará sencillo identificar y conectar correctamente los cables entre los componentes.

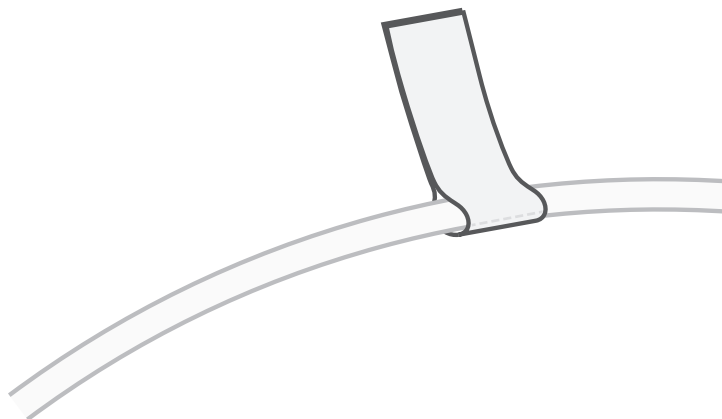

EN

DE

FR

IT

ES

NL

SV

RU

PL

Configuración

1 Conecte las antenas

- 1 Coloque la antena directamente sobre el terminal de antena situado en la esquina superior izquierda y derecha del panel trasero.
- 2 Gire la antena hacia la derecha hasta que esté totalmente conectada.
No apriete en exceso.
- 3 Oriente la antena hacia arriba para conseguir la mejor recepción posible.

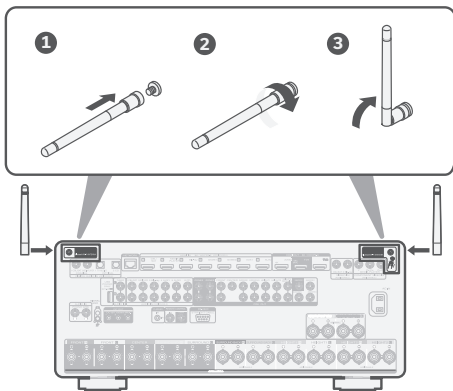

- Las antenas son necesarias tanto para la función Bluetooth como para la función Wi-Fi.

Opcional

Si va a conectar el AVR a una red por cable, conecte un cable Ethernet (no incluido) entre el AVR y el router. No conecte el cable Ethernet si va a conectar el AVR a una red inalámbrica.

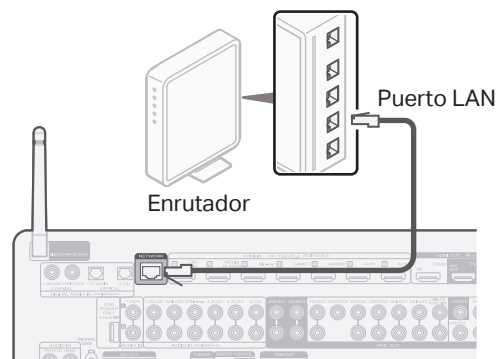

2 Conecte el cable de alimentación

Coloque el AVR cerca del televisor y conecte el cable de alimentación.

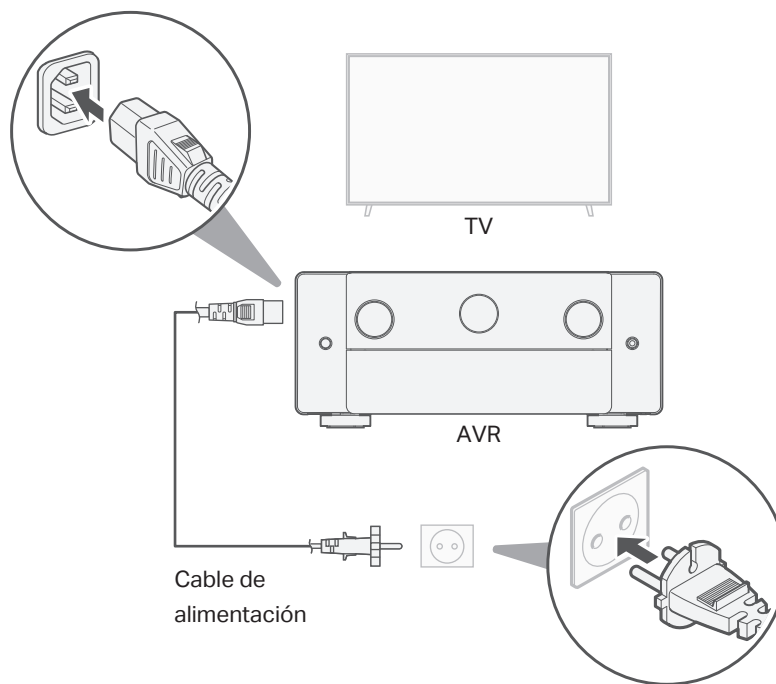

3 Conecte el AVR al televisor

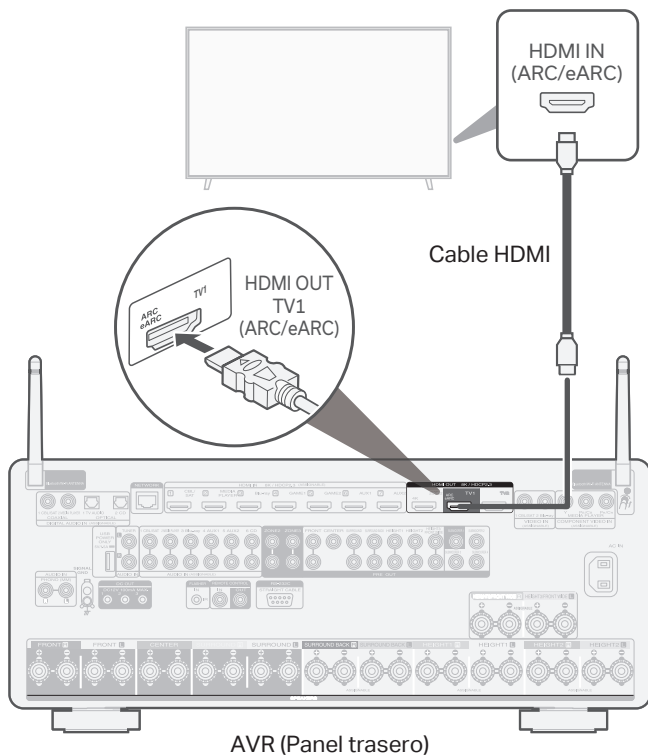

Utilizando un cable HDMI de alta calidad*, conecte uno de los extremos al puerto HDMI identificado como “eARC” o “ARC” en el televisor. Conecte el otro extremo al puerto HDMI OUT TV 1 en el AVR.

¿Qué son ARC y eARC?

El canal de retorno de audio o “ARC” (Audio Return Channel) envía el audio de vuelta al AVR utilizando el mismo cable HDMI que envía el vídeo desde el AVR hasta el televisor. Esto permite al AVR procesar el sonido de las aplicaciones y del sintonizador integrados en el televisor. Los televisores dotados de un puerto “eARC” (Enhanced Audio Return Channel) ofrecen compatibilidad adicional con el audio multicanal de alta velocidad de transmisión (Dolby Atmos, Dolby TrueHD, DTS-HD y DTS:X). Consulte el manual del usuario de su televisor para obtener información sobre la compatibilidad con eARC de su modelo concreto.

* Para televisores 4K, recomendamos usar un cable HDMI que incluya las denominaciones “High Speed” y “with Ethernet”.

* Para televisores 8K, recomendamos usar un cable HDMI con la denominación “Ultra High Speed”.

4 Encienda el TV

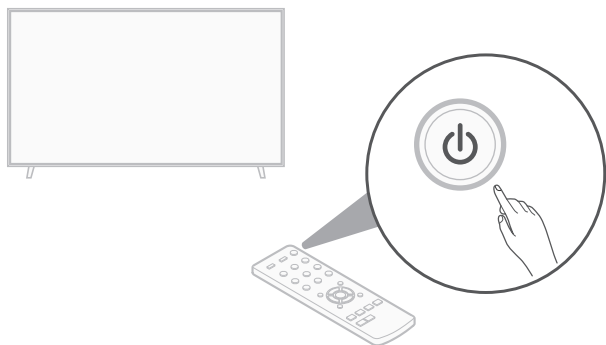

Mando a distancia del TV

5 Seleccione la entrada HDMI adecuada del TV

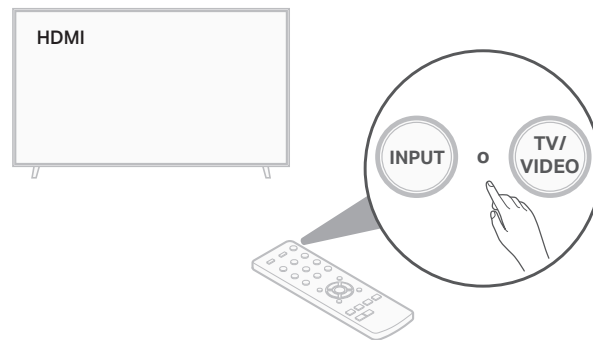

Mando a distancia del TV

EN

DE

FR

IT

ES

NL

SV

RU

PL

6 Instale las pilas en el mando a distancia del AVR

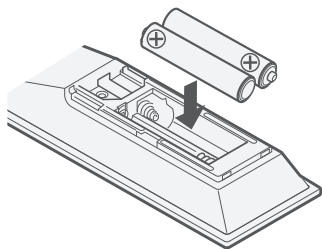
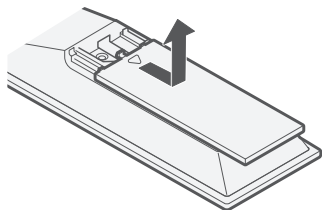

- Las pilas pueden extraerse en orden inverso.

7 Encienda el AVR

Pulse  en el mando a distancia.

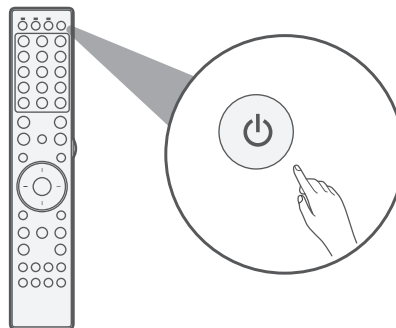
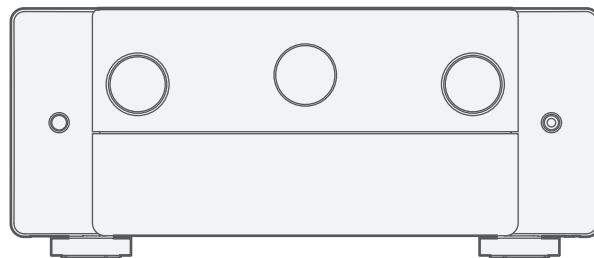

8 Verifique la conexión

Asegúrese de que puede ver esta pantalla en el TV.

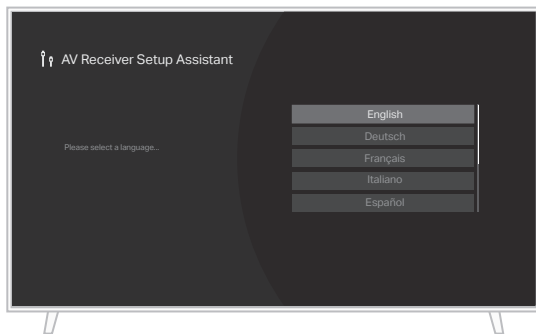

Si no se visualiza esta pantalla, vuelva atrás y repita de nuevo los pasos en la secuencia recomendada.



- En caso de que la unidad ya se hubiera configurado en su momento, el Asistente de configuración no se iniciará automáticamente y solo verá el logotipo de Marantz en pantalla. En ese caso, para acceder al Asistente de configuración pulse SETUP en el mando a distancia y seleccione Asistente de configuración en el menú.

9 Seguimiento del asistente de configuración en pantalla

Ahora el televisor está conectado al AVR.

El Asistente de configuración le guiará a lo largo del proceso de conexión y configuración de los altavoces y componentes de su Marantz AVR. Utilice el mando a distancia y siga las instrucciones mostradas en la pantalla del televisor para completar los ajustes del AVR mediante el Asistente de configuración.



Actualización del firmware

Si ve esta pantalla tras completar el asistente de configuración, seleccione Actualizar ahora para asegurarse de que su nuevo AVR está actualizado con el firmware y las funciones más recientes.

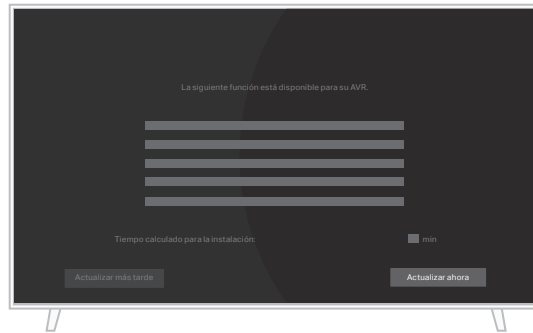

Descarga de las aplicaciones para móviles

Descargue las aplicaciones "HEOS" y "Marantz AVR Remote" para disfrutar de una plena experiencia de entretenimiento en casa. La aplicación HEOS es necesaria para acceder a música en línea a través de su AVR.



Aplicación HEOS

La aplicación HEOS le permite explorar, navegar y reproducir música de muchos servicios de streaming o de su propia biblioteca de música.



Marantz AVR Remote

Controle su nuevo AVR con la última aplicación Marantz AVR Remote.



EN

DE

FR

IT

ES

NL

SV

RU

PL

Manual del usuario

Consulte el manual de la web para obtener información sobre otras funciones y detalles del procedimiento de funcionamiento.

manuals.marantz.com/CINEMA30/EU/ES/



Manual en línea

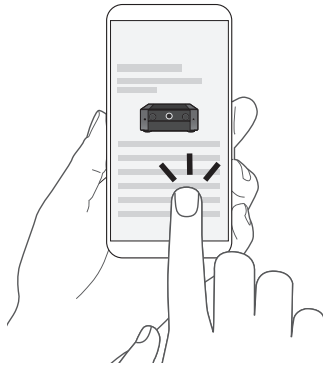

Para obtener más información, visite **www.marantz.com**

Información sobre Marcas Registradas



La marca denominativa y logotipos de Bluetooth® son marcas comerciales registradas propiedad de Bluetooth SIG, Inc. y cualquier uso de tales marcas por DEI Sales, Inc. está bajo licencia. Otras marcas registradas y nombres comerciales son de sus respectivos propietarios.



Fabricado bajo licencia de Dolby Laboratories. Dolby, Dolby Atmos, Dolby Audio, Dolby Vision, y el símbolo de la doble D son marcas comerciales de Dolby Laboratories Licensing Corporation. Obras confidenciales no publicadas. Copyright © 1992 - 2022 Dolby Laboratories. Todos los derechos reservados.



Para patentes DTS, consulte <http://patents.dts.com>. Fabricado bajo licencia de DTS, Inc. DTS, DTS:X y el logotipo de DTS:X son marcas comerciales registradas o marcas comerciales de DTS, Inc. en los EE. UU. y en otros países. © 2021 DTS, Inc. ALL RIGHTS RESERVED.



El logo Wi-Fi CERTIFIED es una marca comercial registrada de la Wi-Fi Alliance. La certificación Wi-Fi proporciona la seguridad de que el dispositivo ha pasado la prueba de interoperabilidad conducida por la Wi-Fi Alliance, un grupo que certifica la interoperabilidad entre dispositivos LAN inalámbricos.



Los términos HDMI y HDMI High-Definition Multimedia Interface, HDMI Trade Dress y los logotipos HDMI son marcas comerciales o marcas registradas de HDMI Licensing Administrator, Inc.



App Store® es una marca registrada en EE. UU. y en otros países.



Google Play y el logotipo de Google Play son marcas comerciales de Google LLC.

EN

DE

FR

IT

ES

NL

SV

RU

PL

marantz