

# marantz®

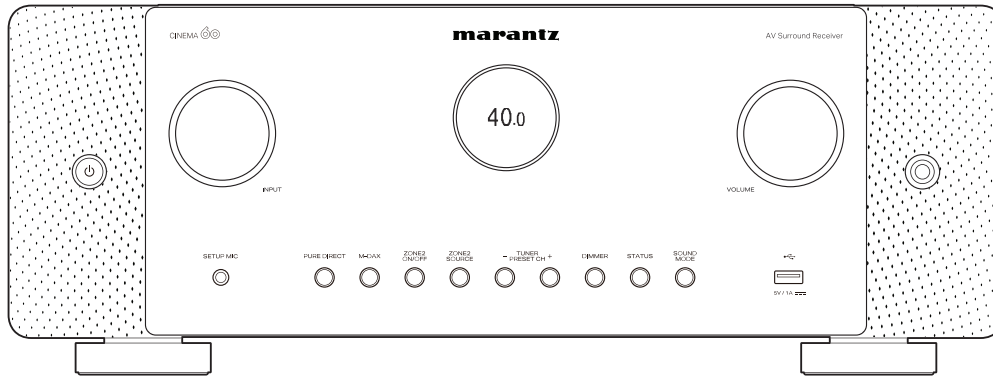

CINEMA 60 | AV Surround Receiver

QUICK START GUIDE

# Welkom

Bedankt dat u gekozen hebt voor een Marantz AVR.

Gebruik de functie Installatiewizard om u te helpen bij het configureren van de instellingen voor deze eenheid wanneer u deze de eerste keer instelt.

Volg de richtlijnen die worden weergegeven op het tv-scherm dat is aangesloten op dit toestel om de instellingen te configureren.

Deze handleiding beschrijft de procedure tot het starten van de Installatiewizard.

**Breng dit toestel niet terug naar de winkel – bel voor hulp.**

**Als u hulp nodig hebt... :**

Als u meer hulp nodig hebt bij het oplossen van problemen, kunt u contact opnemen met de klantendienst van Marantz in uw gebied.

**[www.marantz.com](http://www.marantz.com)**

# Voordat u begint

## Vereist voor de instelling

TV



HDMI®-kabel



Luidsprekers

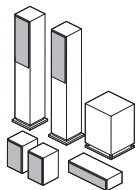

Luidsprekerkabels



Subwoofer Kabel



## Optioneel

LAN-kabel



of

Wifi®-router



- Wanneer u dit toestel aansluit op een apparaat dat compatibel is met de functies Deep Color, 4K, ARC en eARC, moet u een "High Speed HDMI cable with Ethernet" gebruiken die het HDMI-logo bevat.
- Wanneer u dit toestel aansluit op een apparaat dat compatibel is met 8K en 4K 120Hz video, gebruikt u een gecertificeerde "Ultra High Speed HDMI cable". Als u een andere HDMI-kabel gebruikt, wordt de video mogelijk niet weergegeven of kunnen er andere problemen optreden.

EN

DE

FR

IT

ES

NL

SV

RU

PL

## Wat zit er in de doos?

Snelhandleiding



AVR

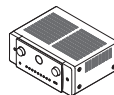

Microfoonvoet voor  
geluidskalibratie



Veiligheidsinstructies



Netsnoer



Afstandsbediening  
(RC049SR)

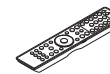

Voorzorgsmaatregelen  
wanneer u de batterijen  
gebruikt

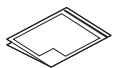

FM-binnenantenne



2× R03/AAA-batterijen



Opmerking over radio

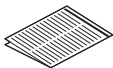

AM-raamantenne



Externe antennes voor  
Bluetooth®/draadloze  
verbinding



Kabellabel

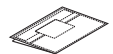

Microfoon voor  
geluidskalibratie



- De meegeleverde microfoonvoet voor de geluidskalibratie is handig voor het uitvoeren van de luidsprekerkalibratie. Met uw eigen statief of met de bijgeleverde voet voor de geluidskalibratiemicrofoon kunnen instellingen automatisch worden geconfigureerd voor een optimale luisteromgeving met uitzonderlijk hoge prestaties.

## Bevestig de meegeleverde kabellabels

De meegeleverde kabellabels bevatten labels voor de luidspreker- en HDMI-kabels.

Bevestig een kabellabel aan elke kabel die die overeenkomt met de luidsprekers en HDMI-apparaten die worden aangesloten, zoals hieronder weergegeven.

Dit maakt het gemakkelijk om de kabels tussen uw componenten correct te identificeren en correct aan te sluiten.

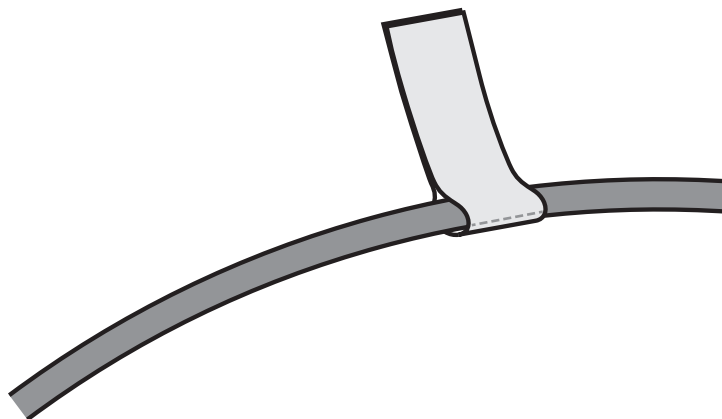

# Instelling

## 1 De antennes aansluiten

- 1) Plaats de antenne recht op de antenneaansluiting in de linker- en rechterbovenhoek van het achterpaneel.
- 2) Draai de antenne rechtsom tot deze volledig is aangesloten.
- 3) Draai de antenne omhoog voor de best mogelijke ontvangst.  
Niet overmatig aanhalen.

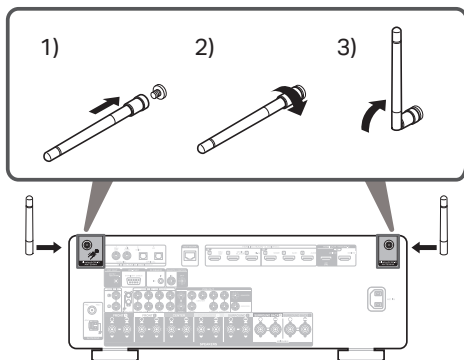

- De antennes zijn vereist voor zowel de Bluetooth- als de wififuncties.

## Optioneel

Als u AVR verbindt met een bekabeld netwerk, sluit u een ethernetkabel (niet meegeleverd) aan tussen de AVR en uw router. Sluit de ethernetkabel aan als u de AVR verbindt met een draadloos netwerk.

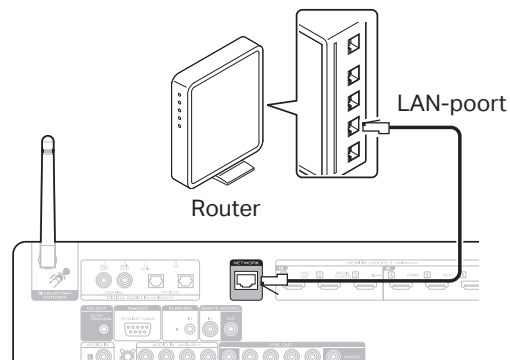

## 2 Sluit de voedingskabel aan

Plaats de AVR dicht bij uw tv en sluit de voedingskabel aan.

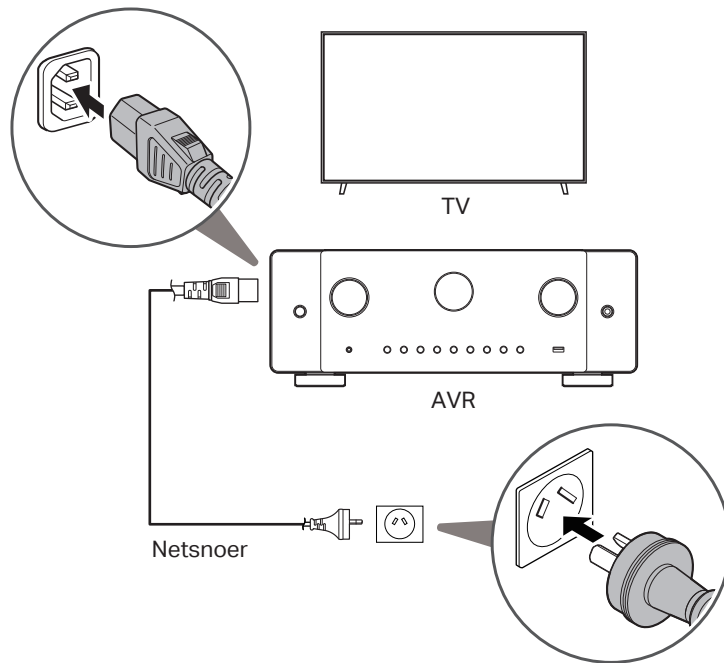

### 3 Sluit de AVR aan op uw tv

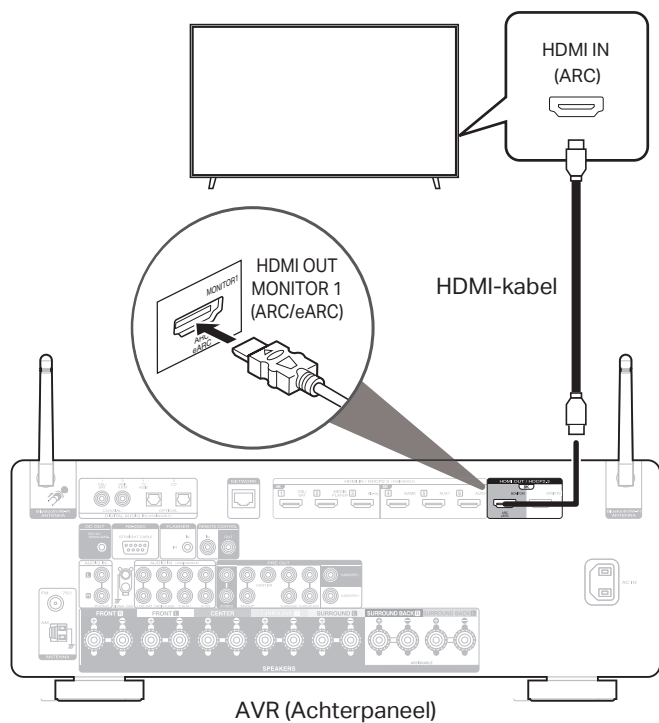

Gebruik een HDMI-kabel van hoge kwaliteit\*, sluit het ene uiteinde van de HDMI-poort met het label "eARC" of "ARC" aan op uw tv. Sluit het andere uiteinde aan op de HDMI OUT MONITOR 1-poort op uw AVR.

#### Wat is ARC en eARC?

Audio Return Channel of "ARC" stuurt audio terug naar de AVR via dezelfde HDMI-kabel die een video van uw AVR verzendt naar uw tv. Hiermee kan uw AVR het geluid verwerken van de ingebouwde timer en apps van uw tv. Tv's met een "eARC (Enhanced Audio Return Channel)"-poort bieden extra ondersteuning voor meerkanaals audio met een hoge bitsnelheid (Dolby Atmos, Dolby TrueHD, DTS-HD en DTS:X). Raadpleeg de handleiding van uw tv voor details over eARC-ondersteuning voor uw specifiek model.

\* Voor 4K-tv's raden wij u aan een HDMI-kabel met het label "High Speed" en "with Ethernet" te gebruiken.

\* Voor 8K-tv's raden wij u aan een HDMI-kabel met het label "Ultra High Speed" te gebruiken.



## 4 Schakel de TV in

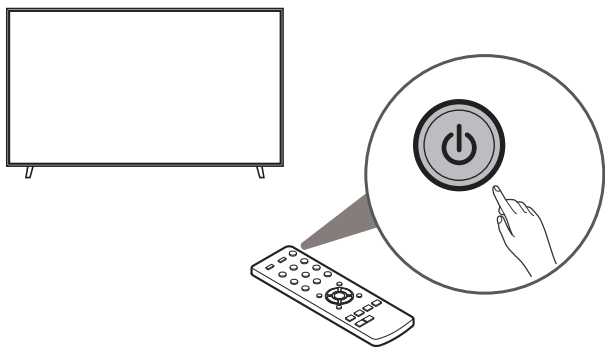

Afstandsbediening TV

## 5 Selecteer de geschikte HDMI-ingang op uw TV

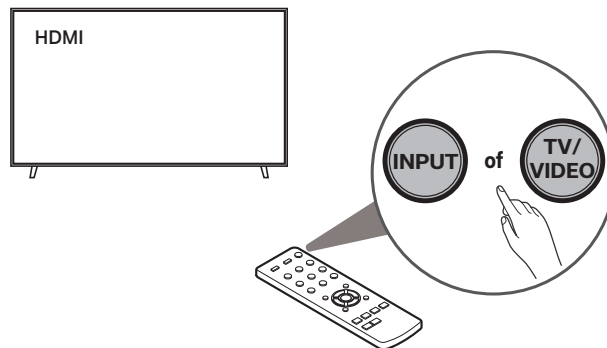

Afstandsbediening TV

## 6 Batterijen installeren in de AVR-afstandsbediening

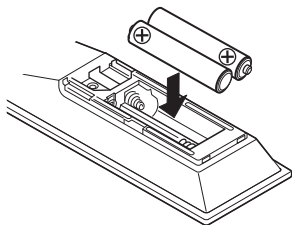
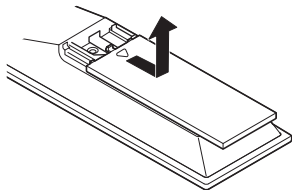

- De batterijen kunnen worden verwijderd in omgekeerde volgorde.

## 7 Schakel de AVR in

- Druk op de afstandsbediening op .

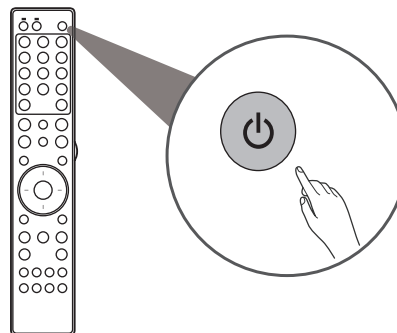
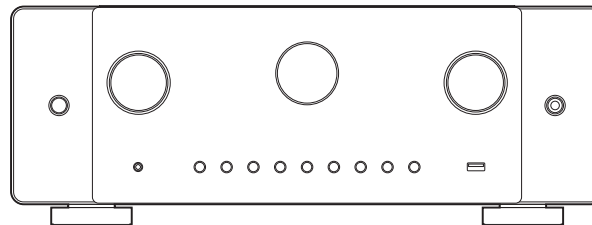

## 8 Controleer de verbinding

- Controleer of u dit scherm kunt zien op uw TV.



Als dit scherm niet wordt weergegeven, gaat u terug en probeert u de stappen opnieuw uit in de aanbevolen volgorde.



- Als het apparaat al eerder was ingesteld, zal de Installatiewizard niet automatisch starten en ziet u alleen het Marantz-logo op het scherm. In dat geval kunt u de Installatiewizard openen door op SETUP op de afstandsbediening te drukken en Installatiewizard te selecteren in het menu.

## 9 Volg de installatiewizard op het scherm

De tv is nu aangesloten op de AVR.

De Installatiewizard zal u begeleiden bij het aansluiten en configureren van uw luidsprekers en onderdelen voor uw Marantz AVR. Gebruik de afstandsbediening en volg de instructies op het tv-scherm om de AVR-instellingen te voltooien met de Installatiewizard.



# Firmware bijwerken

Als u dit scherm ziet nadat u Setup Assistent hebt voltooid, selecteert u Nu Updaten om ervoor te zorgen dat uw nieuwe AVR is bijgewerkt met de nieuwste firmware en functies.



# De mobiele app downloaden

Download zowel de app "HEOS" als de app "Marantz AVR Remote" om volledig van het thuisamusement te genieten.

De app HEOS is vereist voor online toegang tot muziek op uw AVR.



## App HEOS

De app HEOS biedt u de mogelijkheid om via vele online streamingservices of vanaf uw eigen muziekbibliotheek naar muziek te zoeken of deze af te spelen.



## Marantz AVR Remote

Controleer uw nieuwe AVR met de nieuwste app van Marantz AVR Remote.



EN

DE

FR

IT

ES

NL

SV

RU

PL

# Gebruiksaanwijzing

Raadpleeg de online handleiding voor informatie over andere functies en details over de bedieningsprocedure.

[manuals.marantz.com/CINEMA60/EU/NL/](https://manuals.marantz.com/CINEMA60/EU/NL/)



Online Handleiding

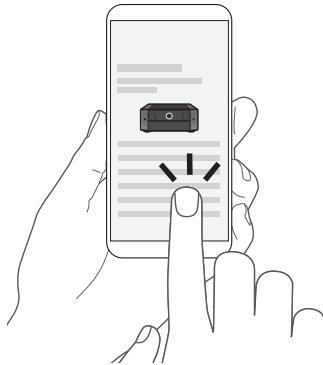

Bezoek [www.marantz.com](https://www.marantz.com) voor meer informatie.



## Trademark information



The Bluetooth® word mark and logos are registered trademarks owned by the Bluetooth SIG, Inc. and any use of such marks by D&M Holdings Inc. is under license. Other trademarks and trade names are those of their respective owners.



The terms HDMI and HDMI High-Definition Multimedia Interface, and the HDMI Logo are trademarks or registered trademarks of HDMI Licensing, LLC in the United States and other countries.



Manufactured under license from Dolby Laboratories. Dolby, Dolby Atmos, Dolby Audio, Dolby Vision, and the double-D symbol are trademarks of Dolby Laboratories Licensing Corporation. Confidential unpublished works. Copyright © 1992-2022 Dolby Laboratories. All rights reserved.



App Store® is registered in the U.S. and other countries.



Google Play and the Google Play logo are trademarks of Google LLC.



For DTS patents, see <http://patents.dts.com>. Manufactured under license from DTS, Inc. DTS, DTS:X, and the DTS:X logo are registered trademarks or trademarks of DTS, Inc. in the United States and other countries. © 2021 DTS, Inc. ALL RIGHTS RESERVED.



The Wi-Fi CERTIFIED logo is a registered trademark of the Wi-Fi Alliance. Wi-Fi Certification provides assurance that the device has passed the interoperability test conducted by the Wi-Fi Alliance, a group that certifies interoperability among wireless LAN devices.





**marantz®**